

Varenummer: 03450035  
 Beskrivelse: Fluro Heavy Duty Ledleje GE 35 AWE  
 Hul Ø35  
 Note: 35

## Mål

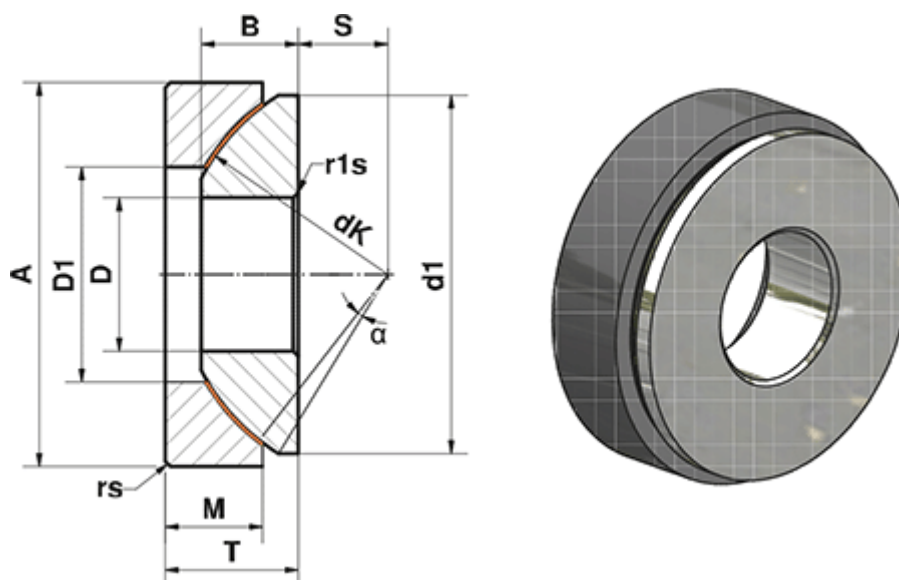

A	= 90	M	= 20.7
a (grader)	= 5	rs, r1s min	= 1
B	= 22	S	= 22
D	= 35	Statisk belastning C0 (kN)	= 1340
D1	= 52.5	T	= 28
d1 min	= 84	Vægt (g)	= 973
dK	= 98		
Dynamisk belastning C (kN)	= 804		